

兼用固定クランプ



0.7kg

兼用自在クランプ



0.7kg

マルキャッチ

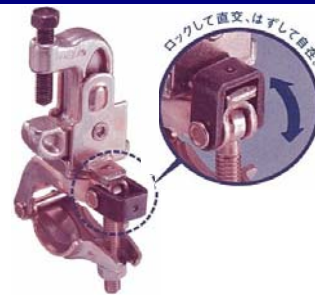

1.1kg

三連固定・自在クランプ



1.1kg

チェーンハンガー



0.95kg

座マルキャッチ100



■ 掴み幅100mmまで  
対応のキャッチク  
ランプ

1.85kg

垂直自在・固定

M-1

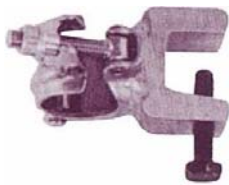

1.0kg

水平自在・固定

M-2



1.0kg

鉄骨クランプ

M-3



1.85kg

大筋クランプ

変形足場の根絡みや大筋交いを  
つなぐのに最適なクランプです



STOP&SAFETY  
SSボルト

- 規格 /  $\phi 48.6 \cdot \phi 42.7$  兼用  
SSボルト仕様
- 入数 / 20個
- 単重 / 890g

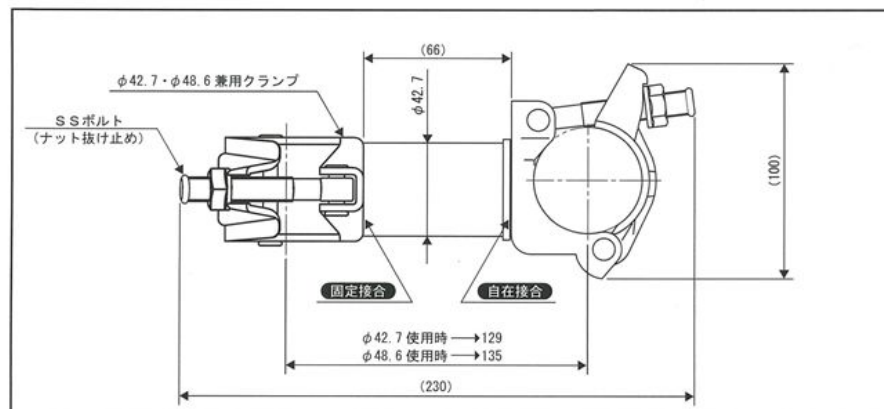

単管用親綱フック掛け

# リング付クランプ



φ42.7/48.6の単管、枠組/一側足場に取り付けて、親綱の展張用アンカーやライフブロック、チェンブロック、滑車などの吊下げ用金具としてお使いください。



一側足場 + 親綱



単管 + 安全帯



単管 + ライフブロック

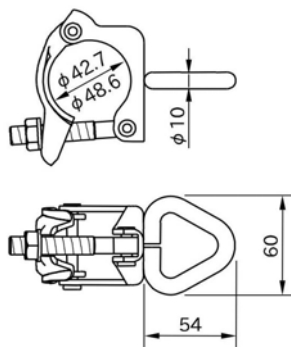

## 使用上のご注意

- ライフブロックをご使用時はなるべく支柱の近くに設置してください。
- チェンブロック等で荷を吊り上げるときは、単管の曲がりに気をつけながら作業してください。
- クランプのナットは34N・m(350kgf・cm)で締め付けてください。
- 落下衝撃の加わったもの、目視でわかる変形の生じたものは使用しないでください。

破壊荷重	質量
1,800kg	443g

パイプジョイント

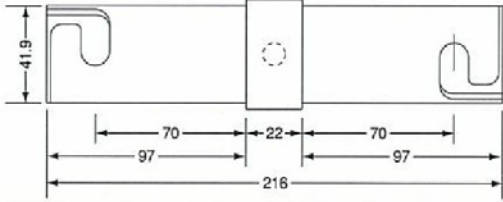
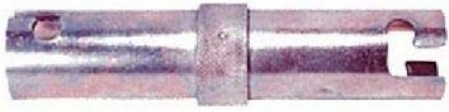

0.7kg

異径ジョイント

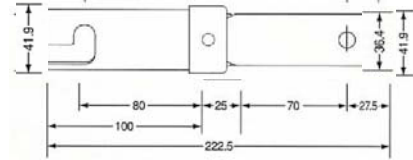

0.61 kg

パイプベース



11.5φ

1.1kg